

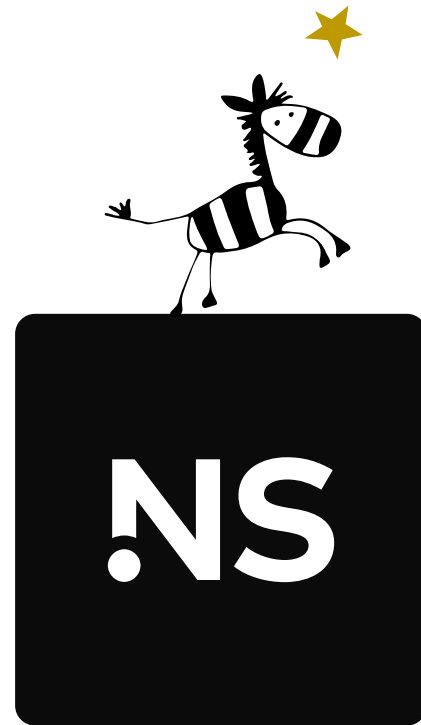













NOS AFFICHAGES NOMADES



				
ROLL-UP Page 3	MUR D'IMAGES Page 7	X-BANNER Page 13	COMPTOIR TEXTILE Page 18	COMPTOIR PREMIUM Page 22
				
ROLL-UP EXTERIEUR Page 25	ALU WIND Page 28	ALU DROP Page 33	CADRE MURAL Page 38	CADRE LUMINEUX Page 42
				
MUR POP-UP Page 47	FLEX WALL Page 50	L-BANNER Page 53	ZIPPER WALL Page 56	

● SOMMAIRE

> 14 solutions d'affichage rigoureusement sélectionnées par nos soins

> Design haut de gamme, robustesse des matériaux, élégance des systèmes

> Production 100% Européenne, création graphique réalisée par nos équipes



NS

Des zèbres & des idées
NOS HABILLAGES D'ESPACES

● ROLL-UP

L'affichage qui s'enroule
et se déroule à l'infini.



● MISE EN PLACE

- > Structure auto-portante en aluminium, finition chromée sur les caches latéraux.
- > Design haut de gamme, présentation élégante des visuels pour un impact maximal.
- > Finition noire ou argent.



Montage de la structure en quelques secondes et sans effort

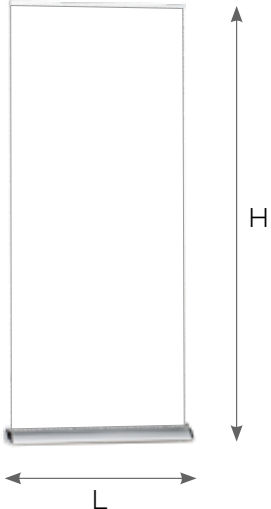

Dimensions	
	
Roll-up	
Largeur (L) en cm	Hauteur visible (H) en cm
85	200
100	200
120	200
150	200
Poids total : entre 6 et 7,5 kilos	

➔ **Notre modèle le + vendu**

Roll-up

NOTRE STUDIO



• À LA LOUPE

1. Système de fixation de la bâche en métal, inamovible et d'une grande discrétion.
2. Réceptacle du mat télescopique.
3. Mat télescopique réglable en hauteur.
4. Sac de transport muni d'une pochette de rangement pour le mat, d'une large anse et personnalisable avec une carte de visite. Matériaux robustes et résistants.

• EN VIDÉO

Retrouvez notre tutoriel vidéo de montage du Roll-up.

> **45 secondes chrono** pour comprendre sa mise en place et son installation.

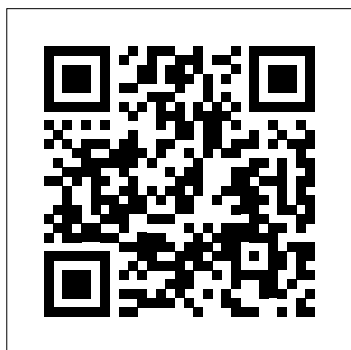

Disponible à l'adresse : <https://youtu.be/mttON4LQ16A>



NS

Des zèbres & des idées
NOS HABILLAGES D'ESPACES

• LE MUR D'IMAGES

Mur en textile tendu sur cadre
aluminium tubulaire.



• MODÈLE DROIT

- > Cadre tubulaire aluminium entièrement démontable.
- > Impression qualité supérieure en simple ou double face. Aspect tendu, aucun froissage.
- > Énormément de combinaisons de dimensions possibles.

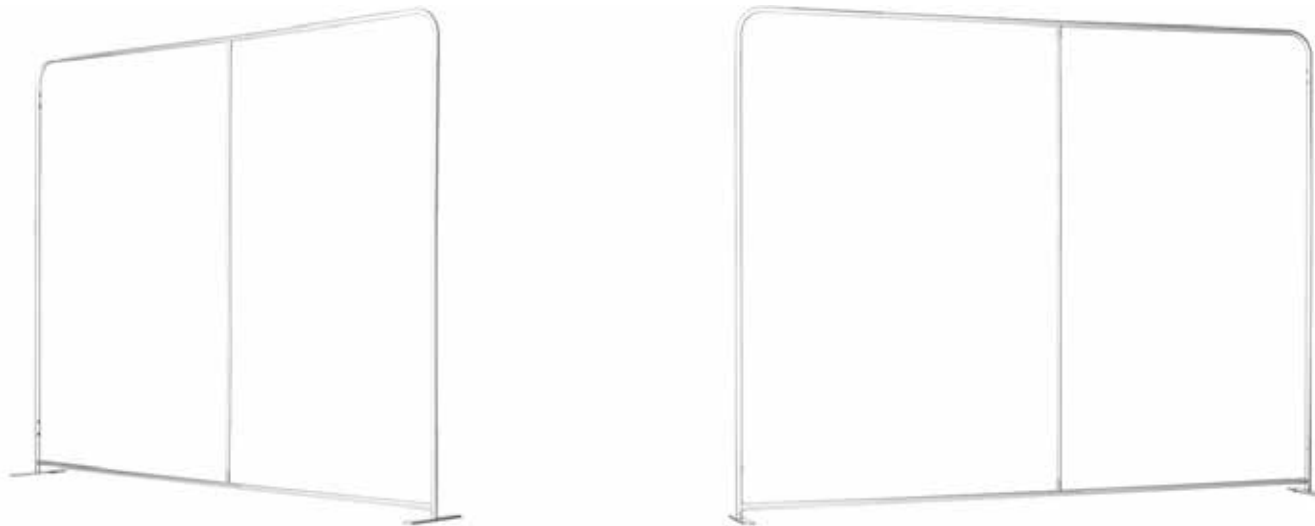

Montage en quelques minutes par une seule personne

Dimensions

- 8 largeurs disponibles :
 - > 100 cm
 - > 150 cm
 - > 200 cm
 - > 250 cm
 - > 300 cm
 - > 400 cm
 - > 500 cm
 - > 600 cm
- 5 hauteurs disponibles :
 - > 100 cm
 - > 150 cm
 - > 230 cm
 - > 250 cm
 - > 300 cm
- Profondeur des pieds au sol :
45 cm (déport du mur : 22,5 cm)
- Poids total (sac de transport compris) : de 10 à 18 kg

• MODÈLE «ARCH»

- > Courbure verticale de la structure qui renforce l'immersion dans le visuel.
- > Une mise en avant élégante et moderne de votre image.



Montage en quelques minutes par une seule personne, rendu non froissé pour la toile

Dimensions

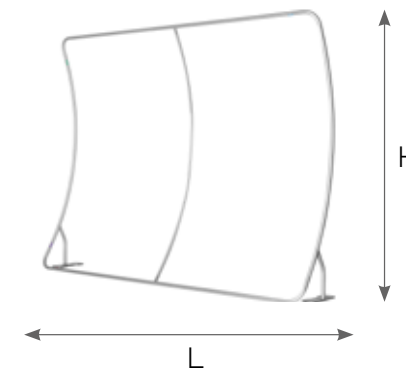

Mur d'image «Arch»

Largeur (L) en cm	Hauteur (H) en cm
100 150 200 250 300 400 500 600	230
• Poids total (sac de transport compris) : de 15 à 20 kg	

• MODÈLE «MOON»

> Permet de créer un espace séparé en mode «cocooning».

> Idéal pour une discussion en one to one ou comme lieu de travail élégant, au coeur de l'image.

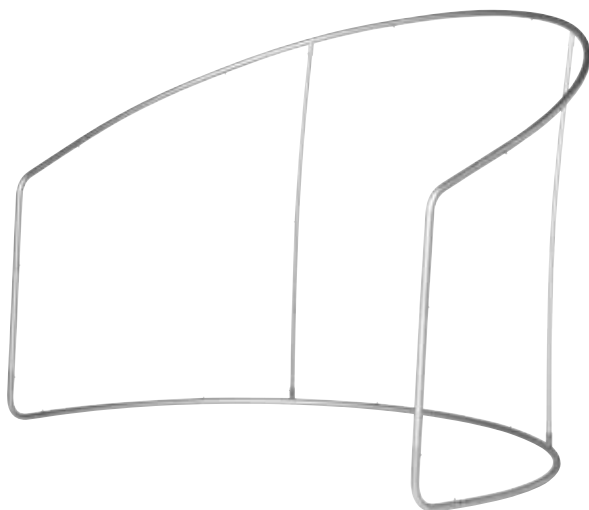

Montage en quelques minutes par une seule personne

Dimensions

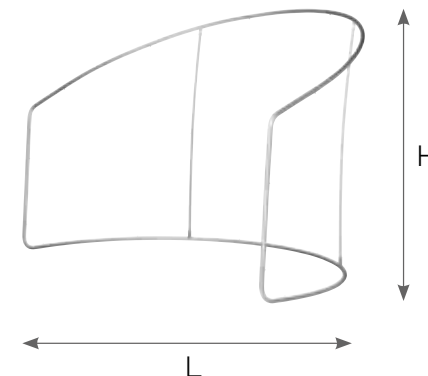

Mur d'image «Moon»

Largeur (L)
en cm

Hauteur (H)
en cm

280

200

• Poids total (sac de transport compris) : 13 kg



• À LA LOUPE

1. Clé de vissage des pieds intégrée au colis.
2. Housse de transport à roulette robuste et compartimentée.
3. Large pied assurant une bonne stabilité à l'ensemble
4. Système d'emboîtement des tubes par un simple clip.
5. En option : possibilité d'associer un éclairage accroché directement sur le cadre.

• EN VIDÉO

Retrouvez notre tutoriel vidéo de montage du mur d'image.
> **56 secondes chrono** pour comprendre son utilisation et vous emparer pleinement des fonctionnalités de ce support.



Disponible à l'adresse : <https://urlz.fr/hF2s>

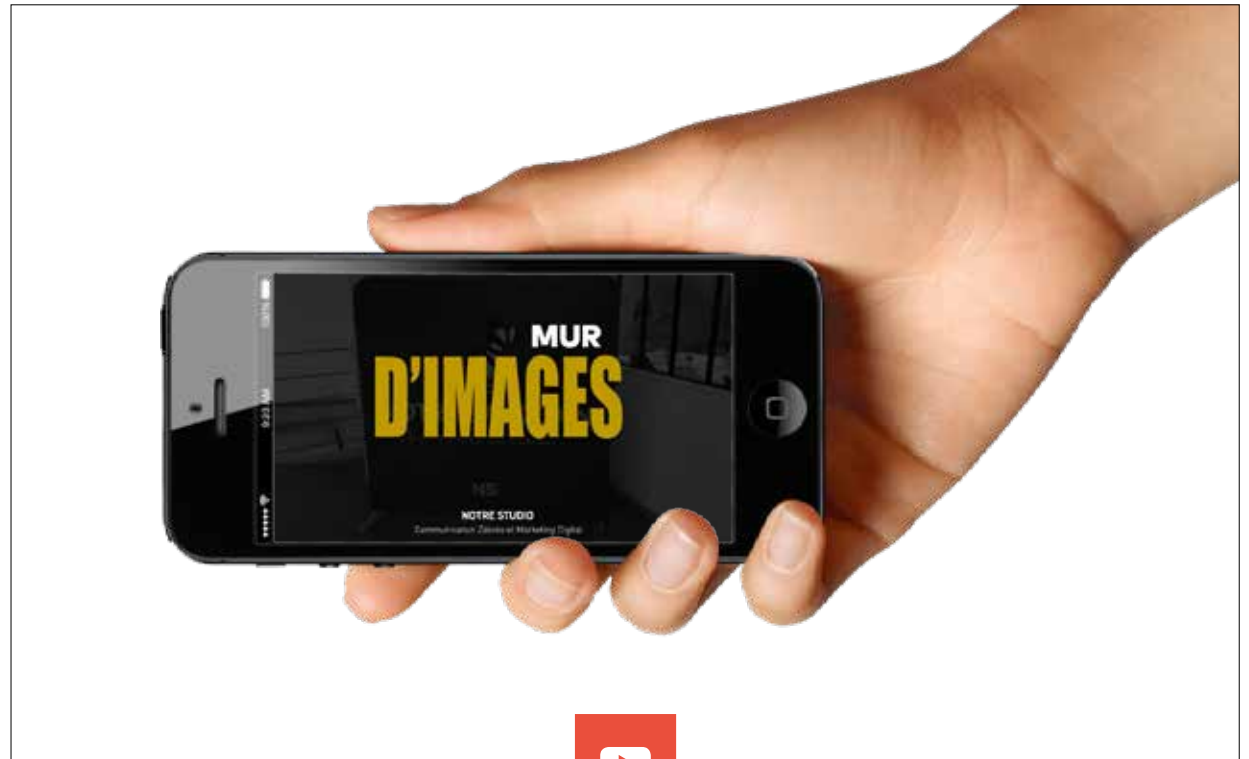

!NS

—
Des zèbres & des idées
NOS HABILLAGES D'ESPACES

● X-BANNER

La version light pour un affichage rapide et facile à changer.



• MISE EN PLACE

- > Trepied en aluminium avec dessus en fibre, composé de 3 éléments.
- > Changement rapide et facile des visuels (accrochage avec 4 œillets)
- > Système d'une grande discrétion, donnant un impact maximal au visuel.



VISIBLE
dans notre
showroom

Le montage de la structure et l'accrochage du visuel se font en quelques secondes

• DIMENSIONS

> 4 formats disponibles pour un maximum d'impact visuel

> Poids total : 1,2 kilo



Dimensions

X-Banner

Largeur (L) en cm	Hauteur (H) en cm
60	160
80	180
100	200
120	200

→ Notre modèle le + vendu



• À LA LOUPE

- 1.** Zoom sur l'élément principal de la structure auto-porteuse (en forme de X une fois dépliée) Matériau robuste et léger, facilement manipulable par une seule personne.
- 2.** Trois pieds anti-dérapants avec système d'accrochage des oeillets intégré.
- 3.** Sac de transport fourni, avec une large anse. Permet de contenir la structure et la bâche (si délicatement enroulée)

• EN VIDÉO

Retrouvez notre tutoriel vidéo de montage
du X-Banner.

> **50 secondes chrono** pour comprendre
son montage et son mode d'utilisation.



Disponible à l'adresse : <https://urlz.fr/hFOP>



!NS

Des zèbres & des idées
NOS HABILLAGES D'ESPACES

● COMPTOIR TEXTILE

Structure pliable pour accueillir
et (entre)poser des éléments.

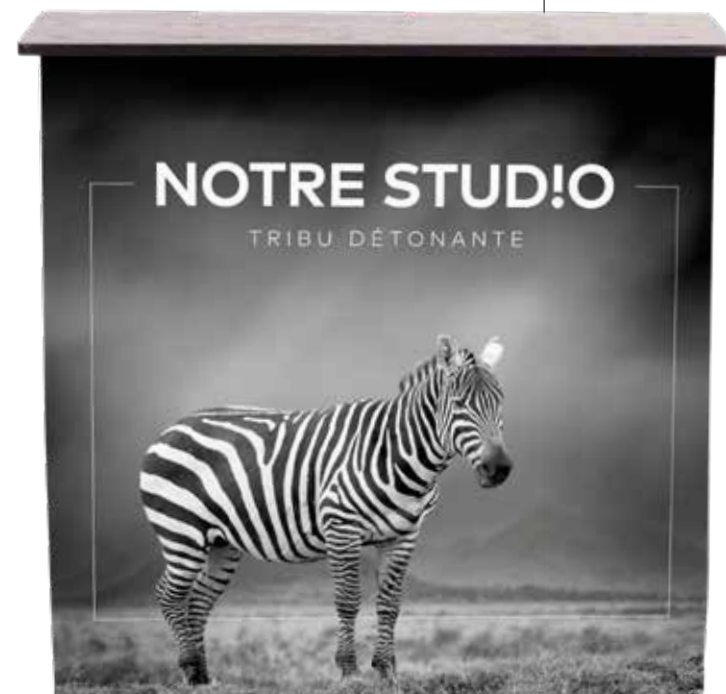

• MISE EN PLACE

> Cadre en aluminium léger, entièrement repliable avec bandes velcros intégrées.

> 2 plateaux à déposer, l'un servant d'étagère (cachée) et l'autre de support d'accueil (visible)

> Accrochage de la toile tout autour de la structure par un système de velcro.



Déploiement de la structure en quelques secondes et sans effort

Dimensions



- Largeur : 100 cm
- Hauteur : 100 cm
- Profondeur : 32 cm

• Poids total (sac de transport compris) : 18 kg



• À LA LOUPE

1. Sac de transport sur roulettes haut de gamme avec sangles intérieures pour maintenir les supports. Poignée retractable + large anse en fonction des besoins. Protection maximale assurée.
2. Quatre coloris possibles pour le plateau imitation bois : noir, bois, blanc ou argent.
3. Assemblage simple, facilité par des matériaux robustes et facilement manipulables.

• EN VIDÉO

Retrouvez notre tutoriel vidéo de montage de la banque d'accueil.
> **58 secondes chrono** pour comprendre sa mise en place et son utilisation.

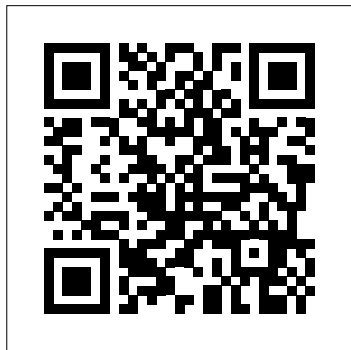

Disponible à l'adresse : <https://youtu.be/VIIJWgdm-Bc>



NS

Des zèbres & des idées
NOS HABILLAGES D'ESPACES

• COMPTOIR TEXTILE PREMIUM

Structure pliable pour accueillir
et (entre)poser des éléments.



• MISE EN PLACE

> Cadre en aluminium intégrant le système «Silicon Edge» > la toile n'est pas fixée par scratch mais directement insérée dans le cadre.

> Rendu net, aspect lisse de la toile, finition parfaite.

> Possibilité d'ajouter des rideaux LED pour un effet rétro-éclairé visuellement bluffant.



Dimensions



- Largeur : 100 cm
- Hauteur : 100 cm
- Profondeur : 40 cm

• Poids total (sac de transport compris) : 17 kg

Déploiement de la structure en quelques secondes et sans effort

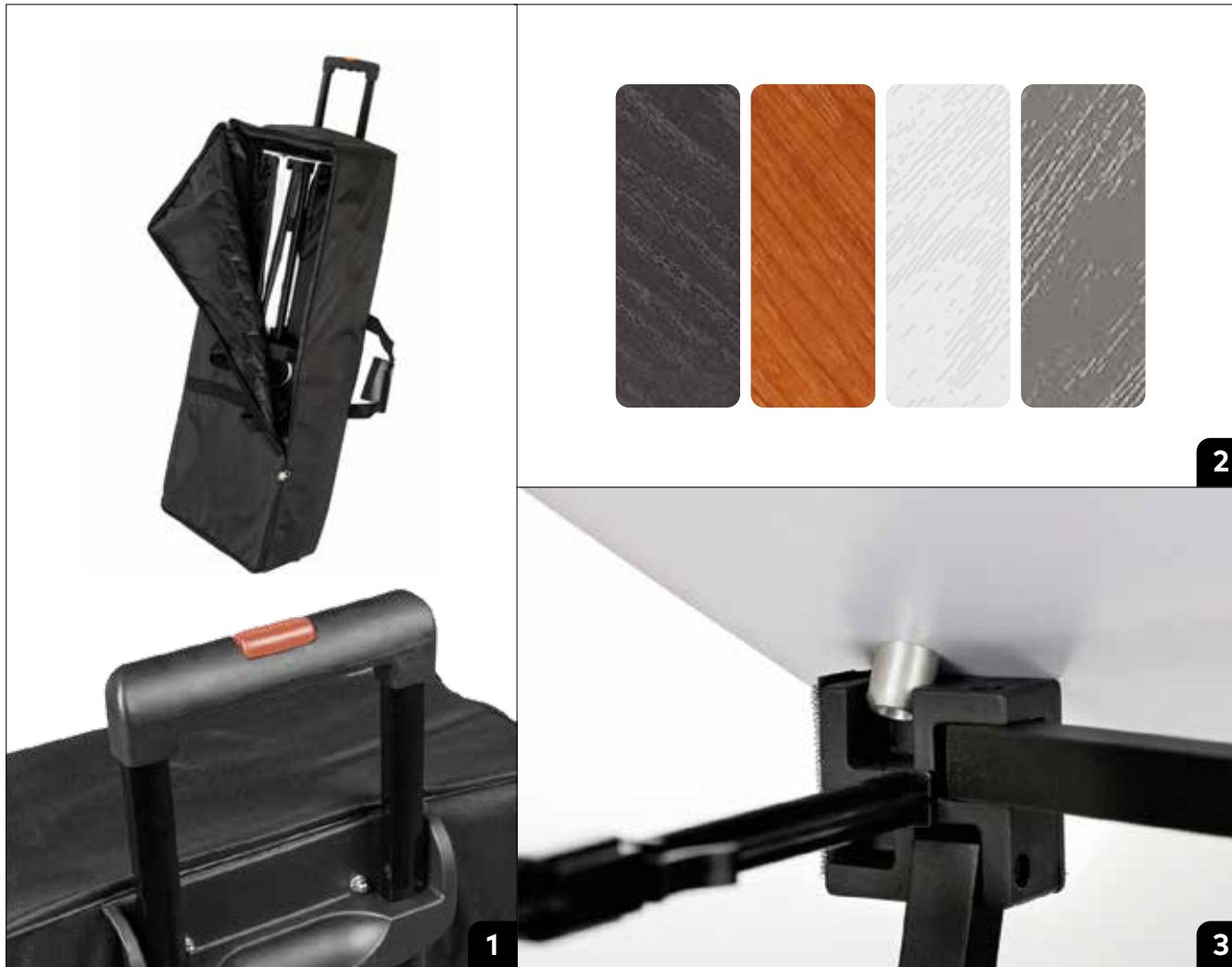

• À LA LOUPE

1. Sac de transport sur roulettes haut de gamme avec sangles intérieures pour maintenir les supports. Poignée retractable + large anse en fonction des besoins. Protection maximale assurée.
2. Quatre coloris possibles pour le plateau imitation bois : noir, bois, blanc ou argent.
3. Assemblage simple, facilité par des matériaux robustes et facilement manipulables.

NS

Des zèbres & des idées
NOS HABILLAGES D'ESPACES

● ROLL-UP EXTÉRIEUR

Un système résistant aux
conditions extérieures.



• MISE EN PLACE

- > Bannière double-face pour une utilisation en extérieur et une visibilité recto/verso.
- > Structure renforcée en aluminium, sécurisée et stable.
- > Adaptable sur terrain meuble.



Structure composée de 4 éléments à assembler

Dimensions

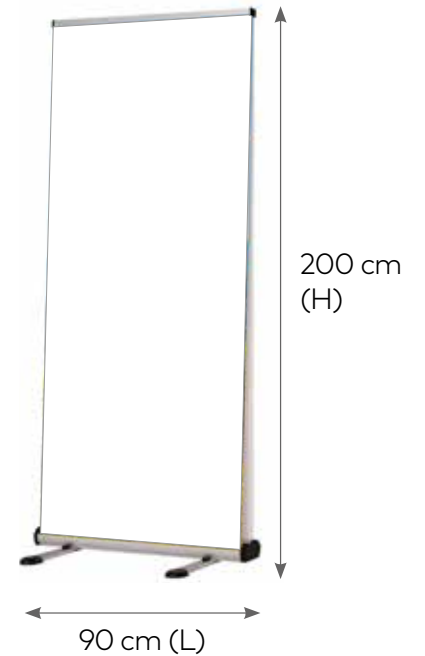

- Poids total : 9 kilos
- Impression sur bâche spéciale roll-up, anti-curling.



• À LA LOUPE

1. Mat télescopique renforcé avec ressort pour une bonne résistance au vent.
2. Tiges métalliques à planter en terrain meuble pour maintenir le support au sol.
3. Sac de rangement robuste, muni d'une large anse et d'une zone de personnalisation pour carte de visite.

NS

Des zèbres & des idées
NOS HABILLAGES D'ESPACES

• ALU WIND

Drapeau personnalisable pour
un usage intérieur ou extérieur.



• PRÉSENTATION

> L'oriflamme le plus populaire qui se distingue par sa forme, sa taille et sa dynamique.

> Mât en aluminium massif facile à assembler et disposant d'un mécanisme de tension pratique.

Si le drapeau est utilisé à l'extérieur 24h/24 et 7j/7, exposé à de mauvaises conditions météorologiques, la durée de vie minimale du drapeau est en moyenne de 90 jours. Des conditions météorologiques extrêmes peuvent raccourcir cette durée de vie. Selon les conditions météorologiques ou s'il est utilisé à l'intérieur, la durée de vie peut aller jusqu'à 12 mois ou plus.

> Impression quadri recto sur tissu polyester 115 g.

> Équipé de sa base de soutien (adaptée en fonction des dimensions de la voile)

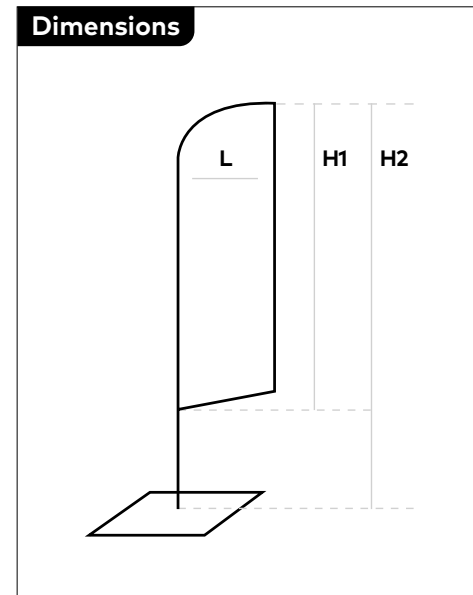

Alu Wind			Base conseillée	
Largeur (L) en cm	Hauteur (H1) en cm	Hauteur (H2) en cm	Poids (en kilos)	Dimensions (en mm)
89	165	205	6	400x400x5
89	200	255	6	400x400x5
89	240	310	6	400x400x5
89	290	360	20	550x550x8
89	345	415	20	550x550x8
89	395	465	20	550x550x8
89	450	520	20	550x550x8

NS

Des zèbres & des idées
NOS HABILLAGES D'ESPACES

• ALU DROP

L'oriflamme "goutte"
pour l'intérieur et l'extérieur.



• PRÉSENTATION

> Un drapeau en forme de goutte apprécié pour son design et sa dynamique.

> Mât en aluminium massif facile à assembler et disposant d'un mécanisme de tension pratique.

Si le drapeau est utilisé à l'extérieur 24h / 24et 7j / 7, exposé à de mauvaises conditions météorologiques, la durée de vie minimale du drapeau est en moyenne de 90 jours. Des conditions météorologiques extrêmes peuvent raccourcir la durée de vie. Selon les conditions météorologiques ou s'il est utilisé à l'intérieur, la durée de vie peut aller jusqu'à 12 mois ou plus.

> Impression quadri recto sur tissu polyester 115 g.

> Équipé de sa base de soutien (adaptée en fonction des dimensions de la voile)

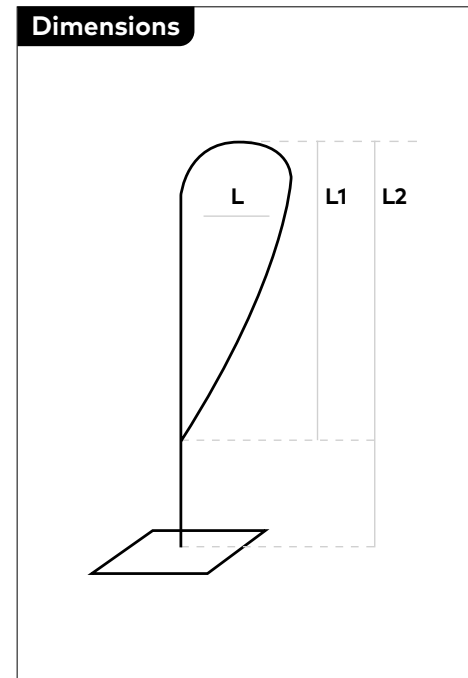

Alu Drop			Base conseillée	
Largeur (L) en cm	Hauteur (L1) en cm	Hauteur (L2) en cm	Poids (en kilos)	Dimensions (en mm)
87	190	235	6	400x400x5
87	245	290	6	400x400x5
87	290	345	12	550x550x5
107	335	400	20	550x550x8
127	435	520	20	550x550x8

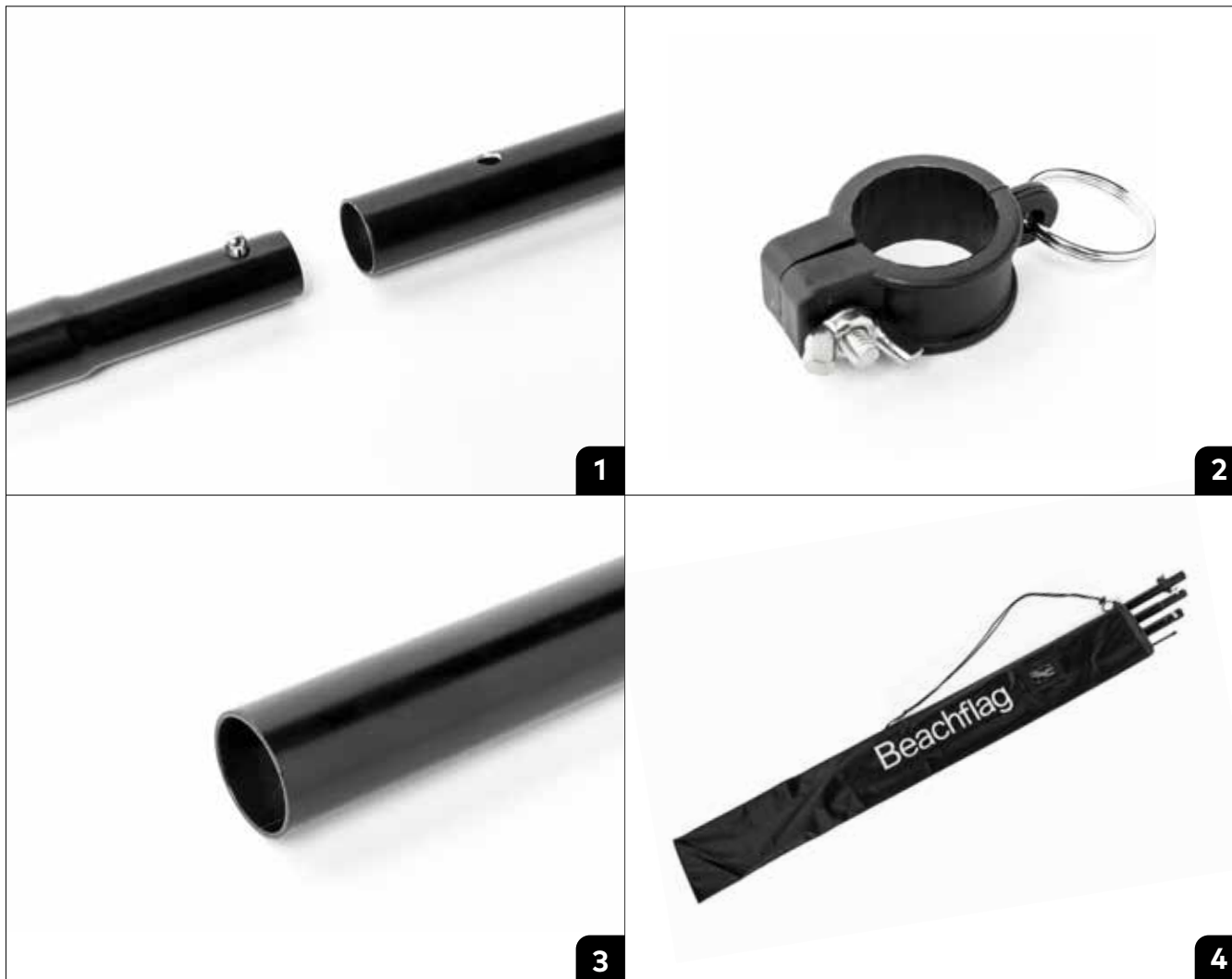

• À LA LOUPE

1. Tubes avec revêtement peinture poudre noir, facilement emboîtables
2. Anneau resserable permettant l'ajustement de la tension de l'impression
3. Tube de 28 mm de diamètre, épaisseur de paroi 1,5 mm
4. Sac renforcé pour le drapeau, avec corde de transport incluse

● ZOOM SUR LA BASE

1. Bloc acier recouvert de poudre noire, équipé de 4 pieds en caoutchouc
2. Rotateur chromé, clé Allen inclus
3. Sac de transport renforcé (en option)



• EN VIDÉO

Retrouvez notre tutoriel vidéo de montage de notre oriflamme Alu Drop.
> **59 secondes chrono** pour comprendre son assemblage & son utilisation.

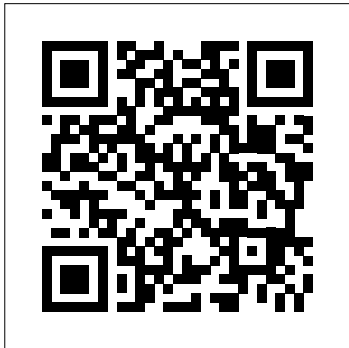

Disponible à l'adresse : <https://urlz.fr/hF1D>

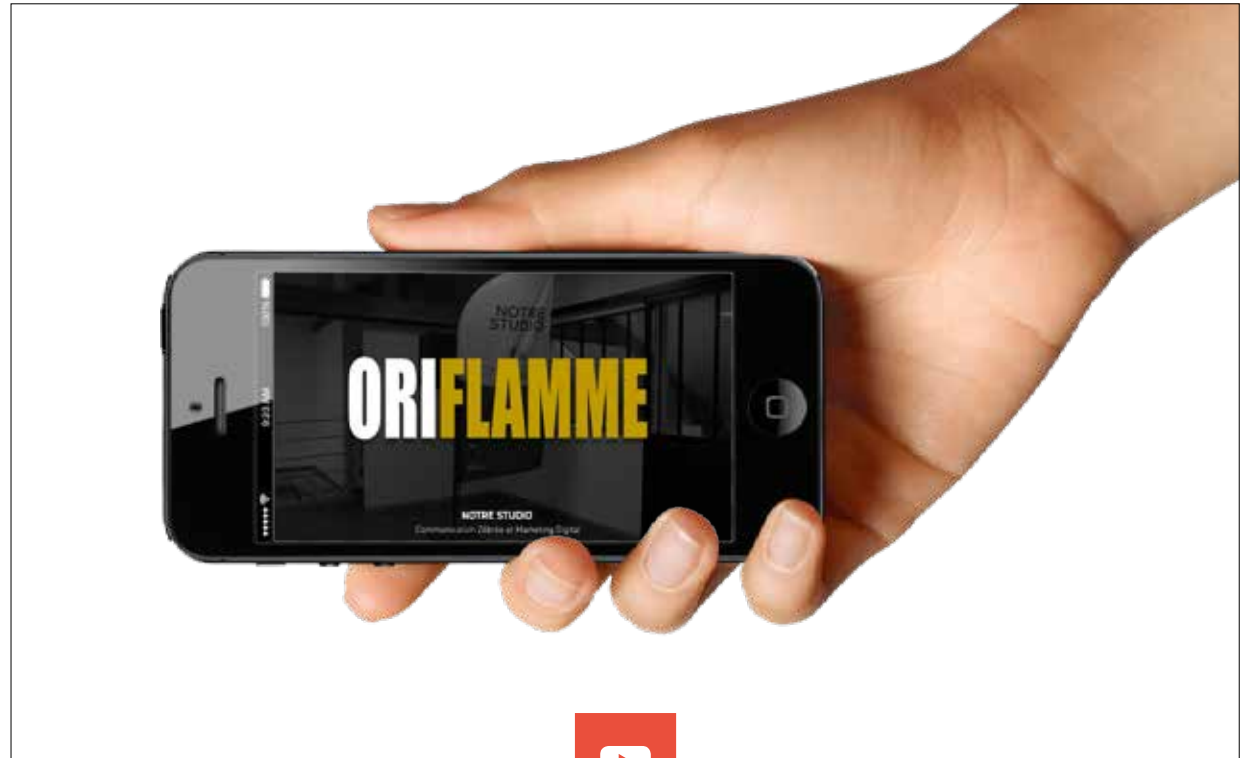

NS

Des zèbres & des idées
NOS HABILLAGES D'ESPACES

● CADRE MURAL

Cadre aluminium avec
support textile tendu.



• PRÉSENTATION

> Cadre aluminium haut de gamme avec support visuel textile tendu sur la structure.

> Tailles et visuels à la demande. Possibilité de rajouter un bandeau LED intérieur pour un design encore + élégant



Possibilité de réaliser un format sur-mesure > nous consulter !

Dimensions

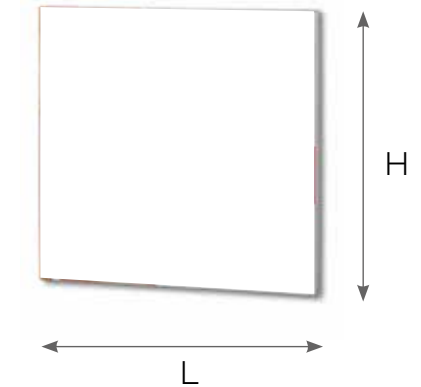

Cadre textile aluminium

Largeur (L) en cm	Hauteur (H) en cm
84,1	118,9
59,4	84,1
100	200

2 épaisseurs : 30 (sans LED et 75mm (avec LED))



• À LA LOUPE

- 1.** Cadre élégant en aluminium renforcé. Finition parfaite dans les angles, poids léger pour un accrochage mural très facile.
- 2.** Option lumineuse possible avec ajout de bandeaux LED à l'intérieur du cadre. Pour un résultat optimal et d'une grande modernité. Pour attirer l'attention en un clin d'oeil !
- 3.** Impression sur tissu tendu avec bords en silicone. Le visuel s'installe et se change facilement, aucun outil nécessaire pour cette opération. Aspect lisse au fina.

• EN VIDÉO

Retrouvez notre tutoriel vidéo de montage de notre cadre alu textile.
> **46 secondes chrono** pour comprendre son assemblage & son utilisation.



Disponible à l'adresse : <https://urlz.fr/hF1Q>



NS

Des zèbres & des idées
NOS HABILLAGES D'ESPACES

• CADRE TEXTILE LUMINEUX

Cadre aluminium autoportant
avec textile tendu rétro-éclairé.



● **BRIGHTBOX 1 FACE**

> Cadre aluminium haut de gamme avec support visuel textile tendu sur la structure **en une face**.

> Câble de connexion fixé à l'arrière de la bannière avec des voyants LED.

Dimensions

Largeur (L) en cm × Hauteur (H) en cm
85 x 200 OU 100 x 200 OU 100 x 250
Épaisseur : 65 mm



Possibilité de réaliser un format sur-mesure > nous consulter !

Cadre textile sur pied

NOTRE STUDIO!

● BRIGHTBOX 2 FACES

- > Cadre aluminium haut de gamme avec support visuel textile tendu sur la structure en double face.
- > Bandeau LED intégré sur les côtés pour un rétro-éclairage du plus bel effet
- > Côtés magnétiques pouvant être interconnectés pour relier plusieurs Brightbox

Dimensions



Largeur (L) en cm × Hauteur (H) en cm

100 x 200 OU 100 x 250

Épaisseur : 100 mm



Possibilité de réaliser un format sur-mesure > nous consulter !

Cadre textile sur pied

NOTRE STUDIO

• BRIGHTBOX PREMIUM

- > Cadre aluminium haut de gamme avec support visuel textile tendu sur la structure en double face.
- > Connecteurs électriques intégrés dans le cadre
- > Installation facile sans câbles
- > Côtés magnétiques pouvant être interconnectés pour relier plusieurs Brightbox

Dimensions



Largeur (L) en cm × Hauteur (H) en cm

100 x 200 OU 100 x 250

Épaisseur : 100 mm



Possibilité de réaliser un format sur-mesure > nous consulter !

Cadre textile sur pied

NOTRE STUDIO!



• À LA LOUPE

- 1.** Impression sur tissu tendu avec bords en silicone. Le visuel s'installe et se change facilement, aucun outil nécessaire pour cette opération. Aspect lisse au final.
- 2.** Cadre en aluminium. Le cadre aluminium comprend des diodes LED Fresnel préinstallées sur la face intérieure du profil.
- 3.** Large prise au sol, parfaite stabilité de l'ensemble. Pieds en acier thermolaqués. Finition nette et précise.
- 4.** Connecteur d'angle Brightbox 90 degrés pour brightbox Simple, Double et Premium.

NS

Des zèbres & des idées
NOS HABILLAGES D'ESPACES

● MUR POP-UP

Mur textile tendu en système
parapluie.



● MISE EN PLACE

> Solution d'habillage de fond de stand, structure parapluie en aluminium de qualité premium.

> Design haut de gamme, finition impeccable grâce au système de jonc pour tendre le textile.

> En option : rétro-éclairage pour un rendu des couleurs flamboyant des couleurs à tout moment de la journée.



Montage de la structure en quelques minutes

Dimensions

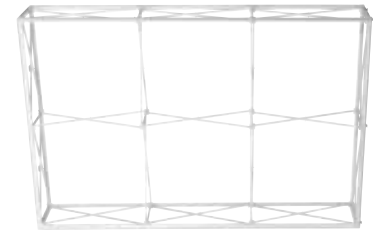

Mur Pop Up

Largeur x Hauteur x Profondeur (cm)

77,2 x 224,4 x 36 cm

77,2 x 298 x 36 cm

77,2 x 371,4 x 36 cm

150,8 x 224,4 x 36 cm

224,4 x 224,4 x 36 cm

224,4 x 298 x 36 cm

298 x 224,4 x 36 cm

298 x 298 x 36 cm

371,4 x 224,4 x 36 cm

371,4 x 298 x 36 cm

445,2 x 224,4 x 36 cm

518,6 x 224,4 x 36 cm

592,1 x 224,4 x 36 cm

592,1 x 298 x 36 cm

Poids total : 12 kilos (16 avec emballage)



• À LA LOUPE

- 1.** Système de fixation robuste, structure en ouverture type parapluie.
- 2.** Panneau Led à fixer à la structure (pour le modèle option LED).
- 3.** Vue du produit une fois monté, prêt à accueillir la toile (pour le modèle option LED).
- 4.** Les jonc fixent et tendent la toile pour un rendu parfaitement lisse, d'une très grande élégance.

NS

Des zèbres & des idées
NOS HABILLAGES D'ESPACES

• FLEX WALL

Mur en textile réglable
en hauteur et en largeur



PERSONNALISEZ VOTRE FLEX WALL

- > Piquets télescopiques réglables en hauteur et en largeur
- > Finition noire mate pour une touche moderne et luxueuse



Montage, ajustement et déplacement faciles

Dimensions

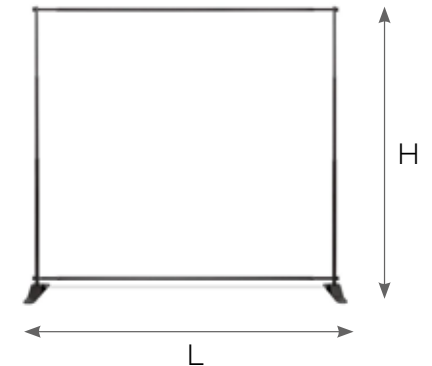

Largeur (L)
en cm

Hauteur (H)
en cm

240 | 300 maximum

235 maximum

- Poids total (sac de transport compris) : 6,74 kg



• À LA LOUPE

1. Système de réglage en largeur
2. Système de réglage en hauteur
3. Pied assurant une bonne stabilité à l'ensemble
4. Housse de transport

Fabrication
en
aluminium
léger

NS

Des zèbres & des idées
NOS HABILLAGES D'ESPACES

● L-BANNER

L'alternative intelligente des Roll-up



● PERSONNALISEZ VOTRE L-BANNER

- > Rail clic-clac robuste supérieur et inférieur
- > Facile à fixer et à changer rapidement
- > Personnalisation simple face

Dimensions	
Largeur (L) en cm	Hauteur (H) en cm
80	200
Poids total (sac de transport compris) :1,3 kg	



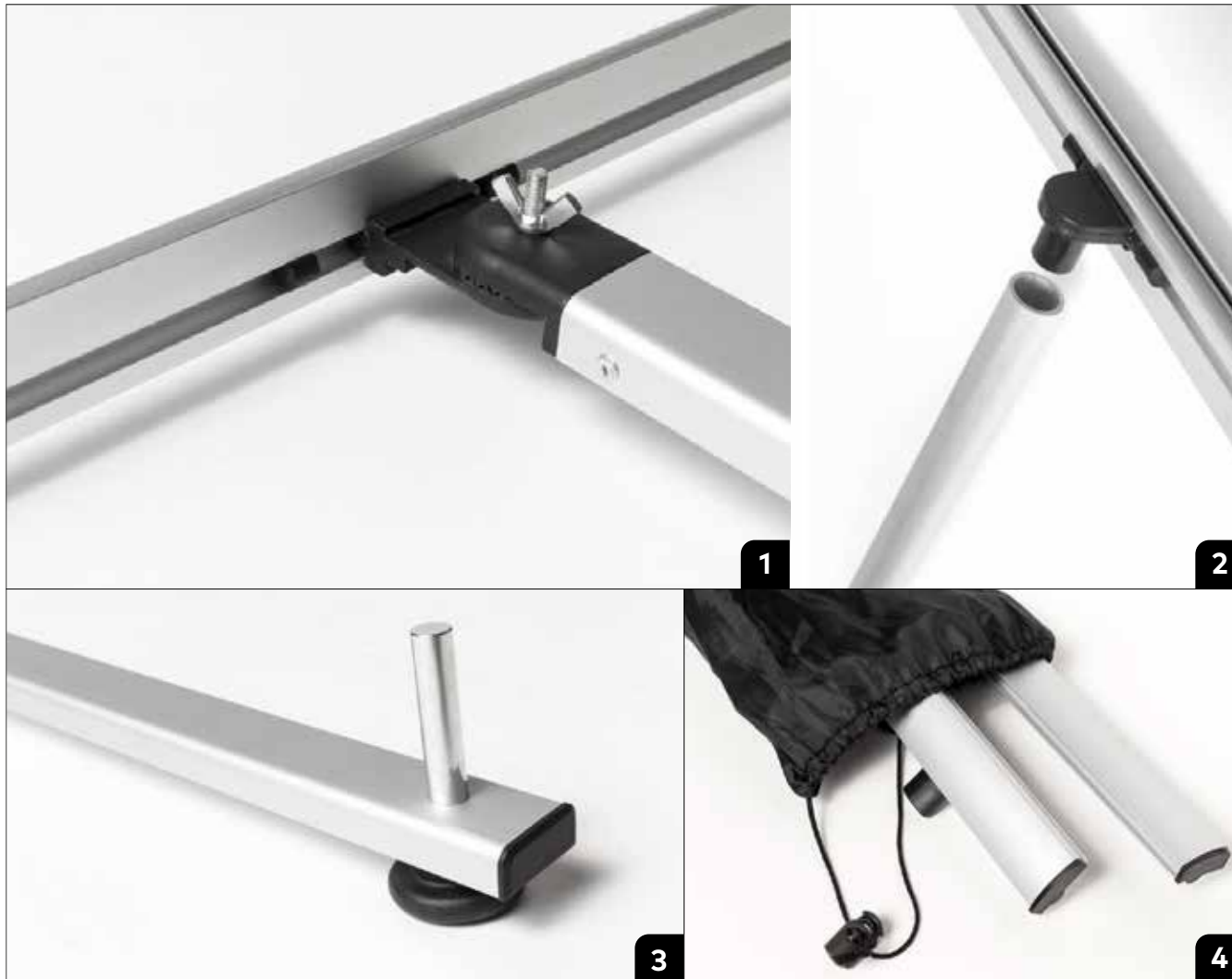

• À LA LOUPE

1. Système d'attache au pied
2. Système d'attache en hauteur
3. Pied assurant une bonne stabilité à l'ensemble
4. Housse de transport

NS

Des zèbres & des idées
NOS HABILLAGES D'ESPACES

• LES ZIPPER

La bannière simple et polyvalente



• ZIPPER BANNIÈRE

- > Bannière double-face luxueuse
- > Fixation avec un revêtement en tissu lisse et infroissable
- > Démontable entièrement pour faciliter le transport

Dimensions

Largeur (L) en cm x Hauteur (H)
en cm

60 x 150
OU
60 x 200
OU
80 x 200
OU
100 x 200
OU
100 x 300

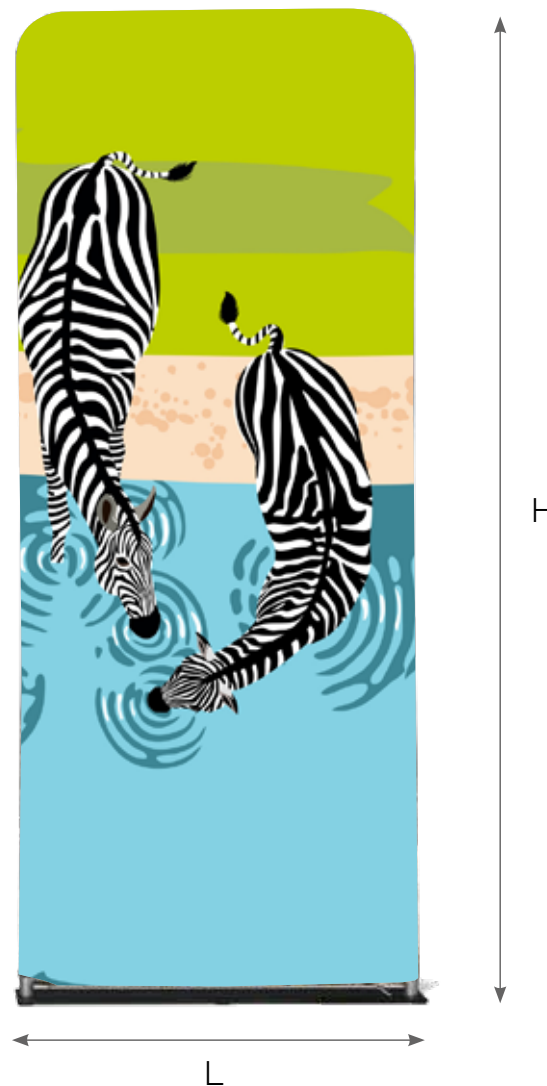

• ZIPPER TRIANGULAIRE

- > Bannière simple ou double-face luxueuse
- > Fixation avec un revêtement en tissu lisse et infroissable
- > Démontable entièrement pour faciliter le transport

Dimensions

Largeur (L) en cm
x Hauteur (H) en cm

108 x 255

- Poids total (sac de transport compris) : 6,7 kg

**NOUVEAU
PRODUIT
2023**

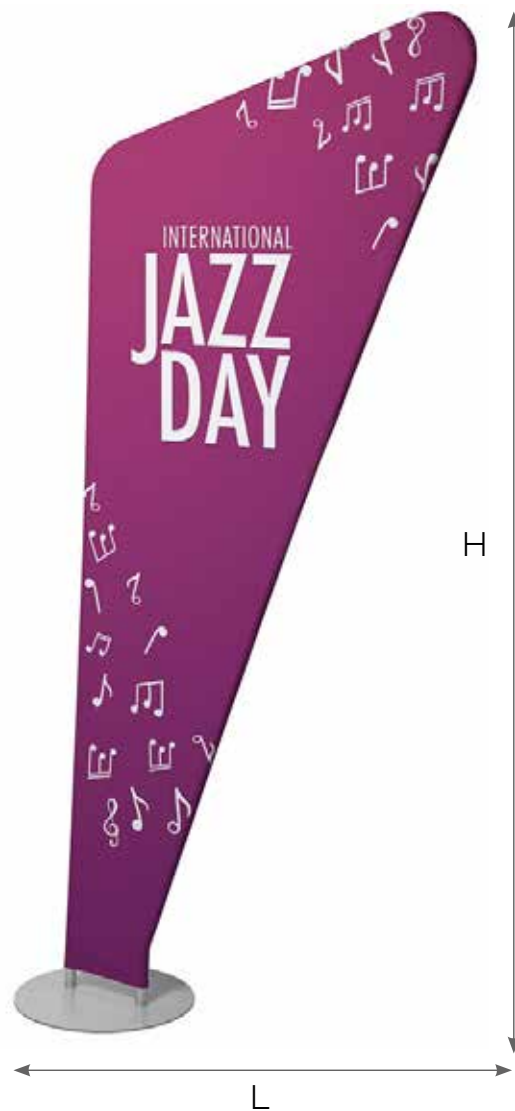

• ZIPPER SLEEVE

- > Bannière simple ou double-face luxueuse
- > Fixation avec un revêtement en tissu lisse et infroissable
- > Démontable entièrement pour faciliter le transport

Dimensions

Largeur (L) en cm
× Hauteur (H) en cm

40 | 60 | 80
×
180 | 200 | 220

- Poids total (sac de transport compris) : de 5 à 8,5 kg

**NOUVEAU
PRODUIT
2023**



Zipper

NOTRE STUDIO



• À LA LOUPE

1. Tubes en aluminium pour le montage du cadre
2. Housse de transport
3. Plaque en acier noir pour la stabilité



!NS

NOTRE STUDIO

45, boulevard Gambetta
38110 La Tour du Pin

04 74 96 31 35 | contact@notrestudio.fr
notrestudio.fr

